

# Table des matières

L'évolution de la loco-souris de ROCO — WLANmaus .....	70
La WLANmaus en un clin d'oeil.....	70
<b>Chapitre 1 ■ Les bases – Faites connaissance avec la WLANmaus</b>	
1.1 Raccordement de la WLANmaus .....	71
1.2 Explications pour la saisie de caractères en entrant de mot de passe et SSID .....	72
1.3 WLANmaus: L'écran d'affichage .....	73
1.4 WLANmaus: Les touches .....	74
<b>Chapitre 2 ■ Exploitation – Marche et connexion</b>	
2.1 On démarre	
2.1.1 Première exploitation .....	76
2.1.2 Mise en service d'une WLANmaus déjà utilisée .....	76
2.2 Sélection de locomotives	
2.2.1 Le mode bibliothèque .....	76
2.2.2 Nouvel enregistrement d'une locomotive .....	77
2.2.3 Le mode adresse locomotive.....	79
2.3 Marche et fonctions .....	79
2.4 Les fonctions d'arrêt d'urgence	
2.4.1 Arrêt d'urgence .....	80
2.4.2 Arrêt d'urgence sélectif .....	81
2.5 Commande d'aiguillages .....	81
2.6 Programmation rapide de locomotives et décodeurs .....	83
2.7 Court-circuit et surcharge .....	84
<b>Chapitre 3 ■ Les menus –Programmer pour les spécialistes et les futurs «pro»</b>	
Les menus de la WLANmaus et leurs fonctions .....	85
La structure des menus de la WLANmaus en un coup D'oeil.....	87
1 Le menu «LOCO» .....	89
2 Le menu «PROGRAMMER».....	91
3 Le menu «REGLAGES» .....	93
<b>Chapitre 4 ■ Annexe</b>	
4.1 Mises à jour de la WLANmaus.....	97
4.2 Glossaire .....	97
4.3 Astuces, renseignements et petits dépannages rapides .....	99
4.3.1 Programmation de la WLANmaus.....	100

## Remarques concernant le manuel

Une «→» placée devant un mot du texte renvoie à une explication complémentaire du «Glossaire» situé dans le cinquième chapitre du manuel.

Un «+» dans les croquis signifie qu'il faut presser simultanément les deux touches mentionnées.

Un «/» dans les croquis vous indique qu'il ne faut presser que l'une ou l'autre des deux touches mentionnées.

Le triangle rouge «▶» dans les croquis symbolise une déconnexion électrique des rails.

**Info :** "Z21" dans le mode d'emploi signifie aussi bien les centrales Z21 (noir) que z21 (blanc) et z21start (blanc) avec WLAN-Package.

## L'évolution de la loco-souris de ROCO — la WLANmaus

La WLANmaus est le complément optimal de votre centrale Z21. Elle associe la fonctionnalité de la célèbre Lokmaus au confort d'une centrale numérique élaborée. Que vous utilisez la WLANmaus comme confortable régulateur de la marche de vos machines ou comme programmeur de vos décodeurs »traction« et »moteurs d'aiguilles« ; le dessin clair ainsi que le maniement simple et ergonomique de la WLANmaus la rend exemplaire pour toute commande numérique d'un réseau miniature.

Notre objectif: Concevoir cette nouvelle loco-souris de telle façon qu'elle puisse être utilisée intuitivement. Même les nombreuses nouvelles fonctions qui caractérisent cette loco-souris de dernière génération sont facilement accessibles. La vocation de ce manuel? Vous montrer tout ce qui est possible avec la WLANmaus.

Pour plus de clarté, le manuel a été regroupé en plusieurs chapitres. Ceux qui n'utilisent la WLANmaus que pour faire circuler leurs trains n'ont pas besoin de lire le manuel de »A« à »Z«. La lecture du premier chapitre suffit. Ce premier chapitre comprend les informations essentielles concernant le raccordement et le maniement de la WLANmaus

Pour utiliser les multiples possibilités de programmation de la WLANmaus, veuillez vous référer au deuxième chapitre qui vous fournit toutes les informations nécessaires.

Finalement, le troisième chapitre est consacré aux sujets spécifiques du train miniature à commande numérique et comprend un glossaire englobant les termes techniques élémentaires que vous allez toujours rencontrer en vous occupant de train miniature à commande numérique.

Nous vous souhaitons une lecture enrichissante et divertissante ainsi que beaucoup de plaisir avec votre nouvelle WLANmaus

Cordialement vôtre, Modelleisenbahn GmbH.

## La WLANmaus en un clin d'oeil

### La conception

- dessein ergonomique permettant une commande à une seule main
- grand écran à cristaux liquides avec éclairage translucide
- réglage simple de la vitesse et de la direction de la locomotive par bouton régulateur
- position »0« précise du bouton régulateur par encoche
- le parfait complément pour votre Z21
- permet l'intégration au système ROCO de commande numérique de 31 autres appareils de commande tels que d'autres locomäuse et multiMÄUSE / WLANmäuse, claviers numériques »appareils de voie« ou »Route Control«, etc.
- produit d'avenir grâce à des possibilités de mise à jour

### Les possibilités

- gestion de 9.999 adresses »traction«, par bibliothèque »traction« ou directement par adresses »traction«
- affichage alphanumérique des noms des machines par base de données »traction« à 100 noms individuels
- commande du matériel moteur à 14, 28 ou 128 crans, à programmer individuellement pour chaque adresse »traction«
- commande des feux des machines et d'autres 28 fonctions supplémentaires par adresse »traction«
- commande jusqu'à 2 048 adresses (d'aiguillage) d'articles magnétiques
- lire et écrire les variables de configuration (DCC-CVs 1 – 1024, plage des valeurs : 0 à 255)

### Fonctions de sécurité

- liaison radio stable grâce à un standard radio numérique „WLAN“ IEEE 802.11 mit 2,4 GHz
- arrêt d'urgence avec déconnexion de toute l'installation, arrêt d'urgence sélectif pour la locomotive sélectionnée
- Protection »enfants« de fonctions pouvant poser problème aux enfants (blocage des fonctions »programmation«, par exemple)

# Chapitre 1 ■ Les bases

## 1.1 Raccordement de la WLANmaus

**Vous avez besoin :**

- WLANmaus (3 piles ou accus de type AAA (micro).
- Centrales Z21, z21, ou z21start avec alimentation à découpage.

**Important :** veuillez noter que votre centrale z21start doit être débloquée à l'aide du code de déverrouillage z21. Le code de déverrouillage est contenu dans Roco réf. 10814 ou 10818.

- Routeur WLAN Z21 ou un propre routeur WLAN configuré pour la Z21.

Vous trouverez dans le mode d'emploi de la Z21 la liste des appareils qui peuvent être encore raccordés à la Z21.

Avant de commencer le raccordement, il faut absolument observer les indications suivantes :



Un emploi hybride de composants numériques ROCO et/ou Fleischmann avec des composants d'autres fabricants provoquera une perte de garantie en cas de dommages ou de dysfonctionnements. Toute ouverture du boîtier de la WLANmaus (sauf le compartiment des batteries) causera également une perte de garantie.

Tous travaux de câblage sont à faire l'alimentation déconnectée. Travaillez avec précaution et veillez à ce tout risque éventuel de court-circuits soit exclu à coup sûr lors du raccordement au système de voie ! Un câblage erroné peut détruire des composants électroniques de votre commande numérique. En cas de doute, consultez votre détaillant spécialisé.

En aucun cas, ne pas raccorder en parallèle un transformateur classique et une commande numérique au même réseau. Les composants numériques de la Z21 risquent alors d'être détruits !

Les actuels amplificateurs ROCO 10761 et 10764 ne peuvent pas être utilisés avec la WLANmaus et la Z21.

La WLANmaus est alimentée par 3 batteries de modèle AAA (micro) de 1,5 volts ou 3 accus de même type de 1,2 volts. En insérant les piles ou accus, respectez la polarité et faites attention à ce qu'ils aient le même état de charge ! Vous trouverez les remarques concernant l'utilisation des piles et accus au dos du manuel.

1. Placez votre routeur WLAN de façon centrale à l'installation, de sorte qu'entre votre routeur et la WLANmaus il n'y ait aucune cloison de séparation pouvant perturber la connexion WLAN. Raccordez le routeur WLAN à votre Z21.
2. Vissez le compartiment à piles à l'arrière de la WLANmaus, tirez le cliquet et insérez les piles ou les accus. Il faut absolument respecter la polarité ! Ensuite fermez le compartiment à piles en le vissant.
3. Appuyez sur la touche «**\*OK**» pour mettre en marche la WLANmaus. Sélectionnez la langue souhaitée en actionnant les touches flèches. Appuyez à nouveau sur la touche «**\*OK**».
4. WLANmaus doit être débranchée, appuyez simultanément sur la touche MENU et la touche «**\*OK**».

**Première mise en service :**

Lors de la première mise en service de la WLANmaus, vous êtes invité à entrer les informations WLAN de votre routeur WLAN.

1. L'écran affiche „SSID?“ → Continuez en cliquant sur «**\*OK**».
2. L'écran affiche „SUCHEN“ (CHERCHER) → Continuez en cliquant sur «**\*OK**». La WLANmaus cherche les réseaux WLAN disponibles à proximité de chez vous et vous les indique.  
Si votre réseau ne s'affiche pas dans la liste des résultats, interrompez le procédé en appuyant sur la touche STOP. Le chapitre 3.6.1, page 94 vous indique la saisie manuelle du réseau.
3. Sélectionnez à l'aide des touches flèches votre réseau WLAN souhaité et confirmez en appuyant sur la touche «**\*OK**».

4. affiche „PWD?“ → Continuez en cliquant sur «\*OK».
5. Entrez le mot de passe WLAN → Continuez en cliquant sur «\*OK».
6. La WLANmaus redémarre et se connecte avec votre routeur WLAN..

**Info :** les informations WLAN peuvent être modifiées à tout moment (voir chapitre 3.6, page 94)

## 1.2 Explications pour la saisie de caractères en entrant de mot de passe et SSID

La saisie de caractères par le clavier s’effectue comme la saisie de SMS sur les portables.

Explication au moyen d’un mot de passe d’exemple : 5cFfZw!7

- „5“: le chiffre 5 est obtenu en appuyant 4 fois sur la touche 5 (on passe les caractères J K L).
- „c“: la lettre minuscule c est obtenue en appuyant 3 fois sur la touche 2 (on passe les caractères A B).
- „F“: la lettre majuscule F est obtenue en activant (appuyant sur) la touche «⇧» et en appuyant 3 fois sur la touche 3
- „f“: la lettre minuscule f est obtenue en désactivant (appuyant sur) la touche «⇧» et en appuyant 3 fois sur la touche 3.
- „Z“: la lettre majuscule Z est obtenue en activant (appuyant sur) la touche «⇧» et en appuyant 4 fois sur la touche 9.
- „w“: la lettre minuscule w est obtenue en désactivant (appuyant sur) la touche «⇧» et en appuyant 1 fois sur la touche 9.
- „!“: le caractère spécial ! est obtenu en appuyant 4 fois sur la touche 1.
- „7“: le chiffre 7 est obtenu en appuyant 5 fois sur la touche 7.

**Caractères spéciaux par la touche 1 (20 caractères sont possibles) :**

Appuyer 1 fois	1
Appuyer 2 fois	'
Appuyer 3 fois	?
Appuyer 4 fois	!
Appuyer 5 fois	“
Appuyer 6 fois	-
Appuyer 7 fois	(

Appuyer 8 fois	)
Appuyer 9 fois	@
Appuyer 10 fois	/
Appuyer 11 fois	_
Appuyer 12 fois	+
Appuyer 13 fois	,
Appuyer 14 fois	*

Appuyer 15 fois	=
Appuyer 16 fois	<
Appuyer 17 fois	>
Appuyer 18 fois	\$
Appuyer 19 fois	\
Appuyer 20 fois	^

**Caractères spéciaux par la touche 0:**

Appuyer 1 fois	0
Appuyer 2 fois	espace
Appuyer 3 fois	[
Appuyer 4 fois	]
Appuyer 5 fois	`
Appuyer 6 fois	

### 1.3 WLANmaus: l'écran d'affichage

Toutes les fonctions activées de la WLANmaus sont visualisées sur le grand écran à cristaux liquides avec éclairage translucide et vous permettent ainsi un contrôle aisé. Ci-dessous nous vous présentons les symboles :

#### Symboles de circulation

- Les flèches indiquent le sens de la marche de la machine adressée.
- Le symbole «II» indique que la machine est à l'arrêt (soit bouton régulateur en position neutre, soit par arrêt d'urgence sélectif)

#### Symbole de pile

- non visible : Tout est OK
- svisible : Baisse de tension de piles/accus
- clignote : Remplacer les piles/accus

#### court-circuit

- Le symbole clignote en cas de court-circuit ou de surcharge

#### Stop

- Le symbole clignote en cas d'«arrêt d'urgence» ou de court-circuit

#### Symbole «majuscule»

- affiche la touche -pressée

#### ABC

- s'éclaire lors de la composition d'un texte

#### MENU

- la WLANmaus se trouve dans le mode des menus

#### Symboles des aiguillages

- (Touche locomotive/aiguillages)
- Mode aiguillages ou itinéraires
- Niveau de menus: Menu des itinéraires

#### Symbole radio

- Le symbole renseigne sur la liaison radio

#### Symbole «matériel moteur»

- (touche sélection «matériel moteur»/»appareils de voie»)
- régime «exploitation»
- si »MENU« également affiché: le menu «Matériel moteur» de la WLANmaus est activé

#### Symbole «feux»

- (touche «\*OK»)
- Les feux sont éclairés

#### Symboles des fonctions (1 – 10)

- indique la ou les fonction[s] complémentaire[s] activée[s]
- en mode »MENU« ces symboles indiquent le[s] menu[s] secondaire[s] activés

#### Prog

- ce symbole s'affiche dès que la WLANmaus se trouve dans le menu »programmer» et confirme des opérations de programmation."



Un symbole radio entièrement affiché sur l'écran indique une liaison optimale. Plus la liaison est mauvaise, moins les barres (3) sont visibles.



En cas de liaison radio très mauvaise, seulement le symbole d'antenne s'affiche. Il se peut très bien que les fonctions ne soient plus exécutées de façon sûre.



S'il n'y a plus aucune liaison radio entre la WLAN-Router et la WLANmaus, le symbole d'antenne clignote. Aucune information sur la locomotive (symbole de direction, touches F) n'est plus affichée.



Symbole antenne + flèches clignotantes/pause : Connexion WLAN ok, mais aucune communication avec la Z21. Causes :









- Z21 n'est pas branchée.
- Z21 n'est pas correctement raccordée au routeur WLAN.
- IP Z21 pas correct, (chapitre 3.6.3, page 95).











## 1.4 Les touches

La conception claire de la WLANmaus se manifeste par la réduction des touches à un nombre raisonnable. Toutes les fonctions indispensables pour une exploitation normale sont presque toujours directement accessibles par les touches correspondantes que nous vous présentons ci-après. Voir aussi l'illustration n° 1 page 5.

### Remarques :





- Les touches avec les flèches présentent, certes, deux flèches chacune. Néanmoins elles n'ont qu'une fonction simple de contacteur, comme les autres touches...
- S'il y a une combinaison de la touche «↑» avec une autre touche, il faut – comme sur un clavier d'ordinateur – presser en premier cette touche et la maintenir pressée avant de presser l'autre.
- Toutes les combinaisons de touches avec l'indication : «– en combinaison avec –» sont intéressantes pour les utilisateurs, qui ne veulent pas utiliser la WLANmaus seulement pour faire marcher et connecter le système.

Touche[s]	Fonction
 flèches – combinées avec	<ul style="list-style-type: none"> <li>▪ parcourir la bibliothèque «matériel moteur» (mode «bibliothèque»)</li> <li>▪ Chercher l'adresse d'une machine (mode «adresses machines»)</li> <li>▪ Commande d'un aiguillage («droit» ou «dévié», mode «aiguillages»)</li> <li>▪ feuilleter un menu primaire ou secondaire</li> </ul>
 majuscule – combinées avec	<p><b>mode «bibliothèque» activé :</b></p> <ul style="list-style-type: none"> <li>▪ Modifier l'ordre des machines par déplacement d'une machine</li> </ul> <p><b>mode «adresses machines» activé :</b></p> <ul style="list-style-type: none"> <li>▪ parcourt les adresses par cent (fonction de recherche)</li> </ul> <p><b>mode «aiguillages» activé :</b></p> <ul style="list-style-type: none"> <li>▪ parcourt les adresses aiguillages (fonction de recherche)</li> </ul>
 menus	<p><b>mode «adresses machines» activé :</b></p> <ul style="list-style-type: none"> <li>▪ Changer de régime de crans de marche</li> </ul>
 Feux / OK – combinées avec	<ul style="list-style-type: none"> <li>▪ Déconnecter la WLANmaus</li> <li>▪ allume ou éteint les feux (en régime «exploitation»)</li> <li>▪ confirme l'entrée de données préalablement composées (en mode «aiguillages» ou dans un des menus)</li> <li>▪ activer un menu primaire ou secondaire</li> </ul>
 majuscule – combinées avec	<p><b>mode «adresses machines» activé :</b></p> <ul style="list-style-type: none"> <li>▪ Appeler une autre machine en composant, en direct, son adresse</li> </ul>
 Stop – combinées avec	<p><b>en régime «exploitation» :</b></p> <ul style="list-style-type: none"> <li>▪ Arrêt d'urgence sur l'ensemble du réseau</li> </ul> <p><b>en régime «menus» :</b></p> <ul style="list-style-type: none"> <li>▪ Retour d'un menu inférieur au menu supérieur</li> </ul>
 majuscule – combinées avec	<p><b>en régime «exploitation» :</b></p> <ul style="list-style-type: none"> <li>▪ arrêt d'urgence uniquement pour la machine actuellement sélectionnée et affichée à l'écran</li> </ul>
 loco / aiguillage – combinées avec	<ul style="list-style-type: none"> <li>▪ permuter entre le mode locomotive et aiguillages ou itineraires</li> </ul>
 majuscule	<ul style="list-style-type: none"> <li>▪ permuter entre les modes «bibliothèque» et «adresse machine»</li> </ul>

Touche[s]	Fonction
 ...  fonctions	<p><b>en régime « exploitation » :</b></p> <ul style="list-style-type: none"> <li>Connecte ou déconnecte directement les fonctions locomotive F1–F10. Les fonctions locomotive F11–F20 sont activées par les touches 1–10 en association avec la touche «». Les fonctions locomotive F21-F28 sont activées par les touches 1-8, une fois que le niveau F21-F28 a été activé par double clic bref sur la touche «» (le symbole «» s'arrête). Vous voyez les fonctions locomotive activées sur l'écran.</li> </ul> <p><b>en mode « menu » :</b></p> <ul style="list-style-type: none"> <li>enregistrer un nom alphanumérique d'une machine dans la bibliothèque</li> <li>accès rapide aux options du menu activé</li> </ul> <p><b>en mode « appareils de voie »</b></p> <ul style="list-style-type: none"> <li>composition directe du numéro de l'aiguillage</li> </ul>
 majuscule	<ul style="list-style-type: none"> <li>Activer ou désactiver les fonctions F11 à F20 de la machine. Pour vérifier les fonctions de ce groupe actuellement activées presser la touche .</li> </ul> <p><b>en mode « appareils de voie »</b></p> <ul style="list-style-type: none"> <li>Commande directe d'un sur dix aiguillages préalablement enregistrés (Touches rapides «aiguillages»). Pas de commande d'itinéraires !</li> </ul>
 majuscule	<p><b>en régime « exploitation » :</b></p> <ul style="list-style-type: none"> <li>Affichage des fonctions activées du groupe F11 à F20.</li> </ul>
 majuscule	<p><b>Double clic :</b> le symbole «» clignote. Les fonctions F21–F28 peuvent être activées. En appuyant encore une fois, le symbole «» disparaît. Retour au niveau F1-F10.</p>

Pour les utilisateurs, qui veulent se servir des nombreuses fonctions de menu de la WLANmaus.

**A noter :** Vous trouverez des renseignements complémentaires concernant les fonctions de programmation au chapitre 3, à partir de la page 117.

 menus	<ul style="list-style-type: none"> <li>passer au mode « menu » (presser la touche pressée pendant 5 secondes environ)</li> <li>retour direct de n'importe quel menu primaire ou secondaire au mode « machine /aiguillages /itinéraires »</li> </ul>
 majuscule	<ul style="list-style-type: none"> <li>passer au mode « menus »</li> <li>retour direct de tous les niveaux de menus dans le mode locomotive/ aiguillages /itinéraires</li> </ul>
 ...  fonctions	<p><b>en modes « bibliothèque » ou « adresses machines »</b></p> <ul style="list-style-type: none"> <li>Programmation rapide des variables CV 1 à CV 5 et CV 8 (presser d'abord la touche «MENU» et la maintenir pressée)</li> </ul> <p><b>en mode « appareils de voie » :</b></p> <ul style="list-style-type: none"> <li>accès rapide aux aiguillages mémorisées par ces touches</li> </ul>
 Feux / OK	<ul style="list-style-type: none"> <li>Connecter la WLANmaus</li> </ul>

## Chapitre 2 ■ Exploitation – Marche et connexion

Dotée de nombreuses possibilités, la WLANmaus est néanmoins d'un maniement facile et intuitif. Cet esprit fut déjà appliqué par ROCO lors de la réalisation des loco-souris de première, deuxième et troisième générations. Les exemples suivants vous montrent et expliquent le maniement de la WLANmaus.

En cas de problèmes lors du maniement ou de la programmation se référer aux pages 96 et suivantes qui fournissent des astuces et remarques complémentaires. Elles vous expliquent les messages d'erreurs également.

### 2.1 Start

L'alimentation de la WLANmaus branchée, son écran présente d'abord l'animation «WLANMAUS», puis elle s'enclenche en régime «exploitation» et affiche la première locomotive.

#### 2.1.1 Première exploitation

Raccordée pour la première fois à son amplificateur numérique, la WLANmaus ne trouve qu'une seule machine (adresse n° 3) dans sa bibliothèque (mode préprogrammé en usine : mode «bibliothèque»). L'écran affiche le symbole «locomotive», le symbole «II» (c'est-à-dire : machine à l'arrêt) complété de la flèche à droite et la mention «LOCO 1». Cette locomotive est alors prête à rouler.



#### 2.1.2 Mise en service d'une WLANmaus déjà utilisée

Si la WLANmaus a déjà été utilisée au moins une fois, elle vous affiche, dès le nouvel allumage, la dernière machine commandée lors de la séance précédente et se commute au dernier mode enclenché – «bibliothèque» ou «adresses machines» – avec cette machine.

En parcourant l'affichage à l'aide des touches «flèches», l'écran vous informe des données actives – sens de circulation, nom ou adresse de la machine, fonctions activées – du régime «exploitation».

### 2.2 Sélection de locomotives

La WLANmaus propose deux façons de sélectionner des locomotives :

- avec le mode bibliothèque réglé à l'usine : voir le paragraphe suivant 2.2.1.
- avec le mode adresse, c'est-à-dire via l'adresse locomotive : voir paragraphe 2.2.2.

**Permuter entre les modes bibliothèque et adresse locomotive** →



#### 2.2.1 Le mode bibliothèque

La bibliothèque «matériel moteur» est une base de données qui permet de stocker jusqu'à 100 machines par leurs noms alphanumériques (dix caractères maxi), leurs adresses et les crans de marche souhaités.



Toutes les données enregistrées ne le sont que dans la mémoire de la WLANmaus et non dans le décodeur. Il faut donc programmer le décodeur de la machine également en accédant, pour l'adresse du décodeur, à la variable CV 1 (voir paragraphe 2.6 «programmation rapide» page 83). Une modification de ces données uniquement dans la bibliothèque n'est pas suffisante.

**Affichage à l'écran** (autorail «TGV-A», par exemple) :

- nom de la machine (ici : «TGV-A») et symbole «locomotive»
- Sens de la marche (ici : la machine était/est à l'arrêt, son dernier sens de marche est indiqué par la flèche)
- feux (ici : les feux de la machine sont allumés)
- «1» et «4» (ici : les fonctions «F1» et «F4» sont activées)

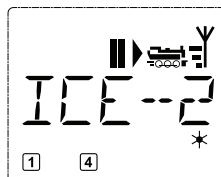



Appeler d'autres machines déjà mémorisées dans la bibliothèque («parcourir») :

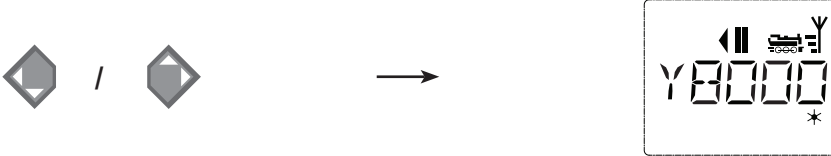

Le classement des machines dans la bibliothèque est fait dans l'ordre de leur enregistrement dans la base de données. Naturellement il y a possibilité de modifier cet ordre :









Sélectionner la machine voulue

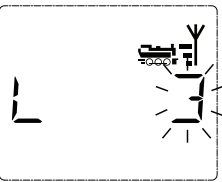
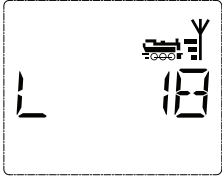

Presser cette combinaison de touches simultanément, la machine se déplace dans la bibliothèque vers le haut ou vers le bas. Vous pouvez vérifier ce nouveau classement de la bibliothèque réorganisée, par les touches «flèches».

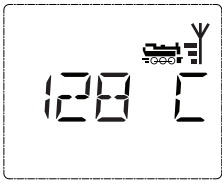
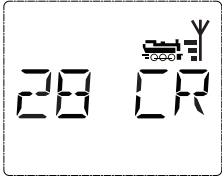
2.2.2. Nouvel enregistrement d'une locomotive (ici le RGP TEE de la SNCF, série X 2771 à 2781) :

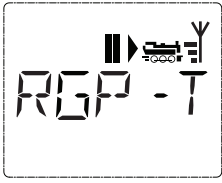
Affichage correspondant à l'écran	Touches actionnées pour saisir les données	Remarque
		La place libre pour saisir les données de la machine est affichée à l'écran par la mention «NOUV?» ; vous la trouverez en parcourant la bibliothèque à l'aide des touches «flèches».
		Dès que vous l'aurez trouvée, confirmez-la par la touche «★OK».
		Composer maintenant le nom de l'engin. Vous avez à votre disposition 5 caractères maxi. Sur notre exemple c'est donc «RGP-T». Le premier caractère à composer est indiqué par un curseur clignotant.
		La composition du nom se fait à l'aide des touches de fonction «1» à «0». Les touches fonctionnent comme celles d'un téléphone mobile composant un SMS : Vous pressez autant de fois la touche correspondante jusqu'à ce que la lettre souhaitée apparaisse sur l'écran.
		La touche «0», une fois pressée, donne un «blanc», deux fois pressée le chiffre «0». Vous avez accès aux caractères spéciaux (voir page 72) en pressant plusieurs fois la touche «1» ou «0». Les erreurs éventuelles se corrigent en faisant reculer le curseur par la touche «flèche à gauche» d'un ou de plusieurs caractères.

Affichage correspondant à l'écran	Touches actionnées pour saisir les données	Remarque
		<p>Une fois le nom composé et vérifié, confirmer par la touche «<b>★OK</b>».</p>
 	 <p>oder</p> 	<p>Le nom confirmé, la WLANmaus passe à l'adresse de la machine. L'écran affiche alors une adresse «proposée», dans notre cas c'est l'adresse «3».</p> <p>Modifiez cette adresse »proposée« soit par la touche «» et une des deux touches «flèches», soit en composant directement l'adresse voulue par les touches de fonction «1» à «0».</p> <p>Cette modification n'a d'effet que sur la coordination entre «nom de la machine» et «adresse» ! L'adresse dans le décodeur doit être modifiée par la variable «CV 1» (voir paragraphe n° 2.6, page 83).</p> <p>Si l'adresse locomotive que vous avez entrée est déjà attribuée, le texte «ADRESSE LOCOMOTIVE DEJA ATTRIBUEE» défile sur l'écran. Sélectionnez une autre valeur.</p>
		<p>Confirmer, de nouveau, par la touche «<b>★OK</b>».</p>
 	 	<p>La sélection du régime des →crans de marche se fait par les touches «flèches». Il existe 3 régimes : 14, 28 ou 128 crans. En usine la WLANmaus est programmé en régime «128 crans». Si vous aviez déjà modifié cette programmation par le menu «REGLAGES», il s'affiche à l'écran le régime que vous avez programmé.</p> <p>En régime «128 crans», un réglage extrêmement fin devient possible. Les décodeurs de conception moderne acceptent ce régime et permettent donc cette opération particulièrement souple.</p> <p>Si vous n'envisagez pas de modification du régime confirmer en pressant la touche «<b>★OK</b>».</p>
		<p>La touche «<b>★OK</b>» pressée encore une fois, l'enregistrement de la machine dans la bibliothèque est terminé. Vérifiez maintenant encore si l'adresse de la machine enregistrée dans la bibliothèque est effectivement identique avec celle enregistrée dans le décodeur. Si non, reprogrammer l'adresse du décodeur (voir le paragraphe n° 2.6, page 83).</p> <p>Votre machine est maintenant prête à être commandée par votre WLANmaus</p>

### 2.2.3 Le mode adresse locomotive

La WLANmaus vous propose également la possibilité de commander vos machines par leurs adresses. Dans ce mode, l'écran affiche le numéro du décodeur, devancé par la lettre «L» – sur notre exemple l'adresse «36», complétée par le symbole «locomotive» et les différentes fonctions de la machine activée.

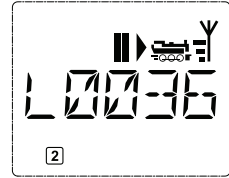

Pour sélectionner une autre machine (une autre adresse «traction») vous avez deux possibilités :

- Soit en faisant appel aux touches «flèches»
- Soit en direct, donc en composant l'adresse à l'aide des touches de fonction «1» à «0» après avoir pressé préalablement et en même temps les touches «majuscules» et «\*OK»

Les régimes de crans de marche se modifient soit dans le menu secondaire «REGLAGES» après être passé par le menu primaire «LOCO» (voir chapitre 3 «Les menus»), soit à l'aide d'une combinaison de la touche «MENU2 et d'une touche «flèches». Le choix du régime se fait par une touche «flèche». Ensuite vous retournez au mode «adresses machines» en pressant la touche «STOP».

La programmation d'une nouvelle adresse d'un décodeur «traction» par la variable «CV 1» se fait comme décrit au paragraphe 2.6, page 83.

## 2.3 Marche et fonctions

Une machine sélectionnée sur la bibliothèque ou directement appelée par son adresse est immédiatement prête à circuler. En tournant le grand bouton régulateur vous déterminez la direction et la vitesse de votre machine. Le sens de marche et – le cas échéant – l'arrêt de la machine sont affichés sur l'écran en haut du nom de la locomotive ou de son adresse.

- Machine à l'arrêt (l'écran affiche le symbole «II») l'écran indique le dernier sens de circulation de la machine. On peut ainsi facilement vérifier si les feux, éventuellement éclairés, correspondent effectivement au sens de marche de la machine, donc «feux blancs» en tête du convoi et «feux rouges» à l'arrière.

Marche arrière	Machine à l'arrêt	Marche avant

Si une locomotive est commandée par une autre WLANmaus/multiMAUS/Lokmaus ou un PC, le symbole de locomotive clignote.

- Les différentes fonctions complémentaires (les bruits d'une locomotive sonorisée, par exemple) sont à activer par les touches «1» à «0». Ces touches donnent accès direct aux premières dix fonctions de la machine.

Pour accéder aux fonctions «F11» à «F20» il faut presser, en même temps, la touche  $\hat{\cup}$  et une des touches de fonction «1» à «0».

L'écran vous informe des fonctions actuellement activées. Dans le cas des trois illustrations ci-dessus ce sont les fonctions «F1» et «F4».

Les fonctions du deuxième groupe activées – soit «F11» à «F20» – s'affichent à l'écran dès que vous pressez la touche «majuscules». L'illustration montre les fonctions «F12» et «F20» activées. Quant aux fonctions «F11» à «F19» la flèche  $\hat{\cup}$  remplace le chiffre «1» et quant à la fonction «F20» le chiffre «2».

**F21-F28:** en appuyant deux fois brièvement sur la touche  $\hat{\cup}$ , le symbole se met à clignoter. Ensuite, par „1” – „8” l'état de F21–F28 est affiché et peut être modifié. En appuyant encore une fois sur la touche  $\hat{\cup}$ , cet écran d'affichage est quitté.

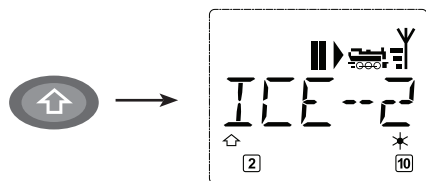

Pour connaître les fonctions effectivement disponibles sur votre locomotive et son décodeur se référer à leur mode d'emploi.

- Les feux de la machine s'allument et se coupent par la touche «\*OK». L'écran confirme l'état allumé des feux par un astérisque «\*» situé en bas à droite.

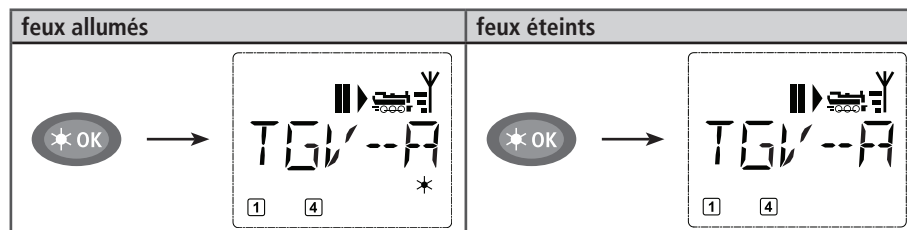

## 2.4 Les fonctions d'arrêt d'urgence

Si vos convois rencontrent une situation dégradée: La touche «STOP» arrête immédiatement toute circulation. Si le problème ne se manifeste que pour la machine actuellement commandée en direct par votre WLANmaus, déclenchez l'arrêt d'urgence uniquement pour cette machine.

Pour économiser l'énergie des piles ou accus, la WLANmaus se déconnecte si elle n'est pas utilisée pendant une durée prolongée (durée réglable par le menu 3.7, page 96). A cet effet, l'alimentation en courant de toute l'installation est coupée (réglage usine), sur la Z21 la DEL jaune clignote.

Lorsque vous rebranchez la WLANmaus (touche «\*OK»), il s'affiche la dernière locomotive utilisée, le symbole «STOP» clignotera. Vous devez uniquement presser la touche «STOP», pour reprendre l'exploitation. La DEL jaune de la Z21 s'arrête de clignoter, la DEL verte gauche s'allume à nouveau en continu.



La Z21 propose une autre possibilité d'arrêt d'urgence. En cas d'urgence, pressez la touche «Stop», l'alimentation en courant de l'installation est interrompue. Si vous appuyez une nouvelle fois, l'installation est rebranchée.

### 2.4.1 Arrêt d'urgence

En pressant la touche «STOP» la tension de la voie est immédiatement interrompue, le symbole STOP sur l'écran d'affichage et la DEL jaune de la Z21 clignotent. En pressant encore une fois la touche «STOP», l'installation est à nouveau alimentée en courant.

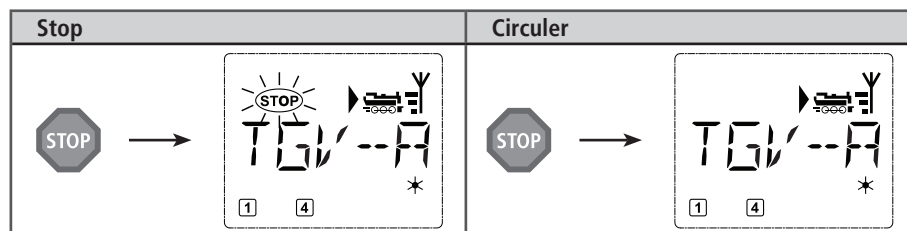

## 2.4.2 Arrêt d'urgence sélectif

L'arrêt d'urgence sélectif ne s'adresse qu'à la machine directement commandée par la WLANmaus.

Touches à actionner	L'écran affiche	Remarque
		<p>Pressez simultanément les touches «↑» et «STOP». La machine s'arrête immédiatement, l'écran affiche le symbole «II» (et le dernier sens de marche).</p> <p><b>A noter :</b> Si la «Lokmaus 2» ou «R3» est câblé en plus avec l'éclairage, ce genre d'arrêt d'urgence est affiché seulement par la dernière direction.</p>

En tournant simplement le bouton régulateur dans le sens désiré vous annulez cet arrêt d'urgence sélectif de la machine. La machine reprend sa marche dans le sens maintenant demandé par le bouton régulateur.

## 2.5 Commande d'aiguillages



Avec la WLANmaus vous pouvez commander jusqu'à 2.048 moteurs d'aiguilles munis d'un décodeur sans sacrifier des adresses «traction» comme chez les loco-souris des types «2» et «R3». À chaque in-stant vous pouvez passer au mode «aiguillages» et retour en pressant la touche «Locomotive / aiguillage». Passé au mode «aiguillages», l'écran affiche la position de l'aiguillage dernièrement actionné.



En plus des aiguillages, d'autres composantes à commande numérique peuvent être également connectées, comme par ex. les rails de désaccouplement, les signaux, etc.



Le passage au mode «aiguillages» n'a aucune influence sur les différents convois ! La commande de la locomotive dernièrement contrôlée par la WLANmaus reste possible par le bouton régulateur, de même pour le déclenchement d'un arrêt d'urgence.

Touches à actionner	L'écran affiche	Remarque
		<p>Lorsque vous passez pour la tout première fois au menu «aiguillages», l'aiguillage n° 1 s'affiche à l'écran. En même temps apparaît, en haut à droite de l'écran, le symbole entier de l'aiguillage; il en est de même pour tout autre aiguillage appelé la première fois.</p>

Par les touches «fonctions» vous composez l'adresse de l'aiguillage et par les touches «flèches» vous commandez le moteur d'aiguilles. La touche «flèche» à gauche enclenche la position «droite» (affiché par «») de l'aiguillage, celle à droite la position «déviée» (affiché par «»).

droite	déviée
 →	 →

Les aiguilles changent de position au moment où vous pressez une des deux touches «flèches». En même temps, la nouvelle position des aiguilles est mémorisée par la WLANmaus et confirmée par la mise à «0» des premiers chiffres libres suivant la lettre «A», si l'adresse du moteur n'a que trois chiffres maxi.



L'affichage de la position des aiguilles à l'écran n'indique pas la position physique mais uniquement virtuelle. Le changement effectif de la position des aiguilles est à vérifier de visu.

Si la position d'aiguille sur l'installation ne correspond pas à l'affichage de l'écran, il faut tourner à 180° la fiche de raccordement de l'aiguillage.

Ces opérations effectuées vous quittez le mode «aiguillages» par la touche «Locomotive/aiguillage» ou passez à la commande d'un autre aiguillage en composant son adresse et actionnant ensuite une des touches «flèches».

Si vous appelez un autre aiguillage en composant son adresse, le curseur clignote en alternance avec le dernier chiffre que vous avez pressé jusqu'à ce que vous ayez effectivement déclenché une action du moteur d'aiguilles en pressant une des touches «flèches».

**Exemple :** Vous voulez faire passer une machine par l'aiguillage n° 24 à mettre en position «dévié».

Touches à actionner	L'écran affiche	Remarque
		La touche «Locomotive/aiguillage» actionnée, la WLANmaus passe du régime «exploitation» (mode «bibliothèque» ou «adresse machine») au mode «aiguillages». S'affiche toujours l'adresse de l'aiguillage commandé en dernier, ici le n° 6, position «droite».
+		Le curseur clignotant indique que la WLANmaus accepte l'adresse du moteur d'aiguilles. En pressant successivement les touches «2» et «4» vous composez l'adresse «24».
		Pressez la touche «flèche droite» et les aiguilles s'enclenchent en position 2déviée». En fonction du type de moteur utilisé vous avez éventuellement une confirmation acoustique de l'opération. Les chiffres libres entre le «A» et l'adresse «24» se remplissent maintenant de «0». <b>À noter :</b> Si vous pressez trop longtemps une touche «flèches» il y a risque d'endommager des moteurs d'aiguilles par surcharge des solénoïdes si ces derniers ne sont pas munis d'interrupteurs de fin de course !

En pressant la touche «Locomotive/aiguillage» de nouveau, vous retournez au régime «exploitation» (mode «bibliothèque» ou «adresse machine»).



## Trois petits »plus« bien utiles de la multiMAUS<sup>PRO</sup> sur mode «aiguillages» :

### La bascule

En pressant la touche «★OK» vous passez de l'aiguillage actuellement affiché à l'écran à l'aiguillage commandé précédemment et vice-versa. C'est ainsi que vous avez un accès rapide à deux aiguillages; par exemple : deux aiguillages se suivant dans un itinéraire.

### Parcourir les adresses »aiguillages«

En pressant simultanément la touche «⇧» et une des touches «flèches», la WLANmaus parcourt successivement toutes les adresses de vos aiguillages.













### Touches »accès rapide aiguillages«

Pour avoir un accès rapide aux 10 appareils de voie les plus fréquemment commandés, vous pouvez stocker leurs adresses sur les touches des fonctions «1» à «0». À ces fins, procéder comme suit:

- Supposons que vous désirez un accès direct aux aiguillages n° 5 et n° 14 par les touches de fonctions «1» et «2». Vous passez au mode «aiguillages» et composez l'adresse de l'aiguillage n° 5. Presser ensuite simultanément la touche «MENU» et la touche de fonction «1». Confirmer par la touche «★OK».
- Pour continuer avec l'aiguillage n° 14 vous composez son adresse et pressez ensuite simultanément la touche «MENU» et la touche de fonction «2». Confirmer, de nouveau, par la touche «★OK».
- Cela fait, vous pouvez maintenant commander en direct, en mode «aiguillages», ces deux aiguillages en pressant simultanément la touche «⇧» et la touche de fonction qui correspond à l'aiguillage à commander. Maintenez la touche «⇧» enfoncée et pressez la touche de fonction «1» à «0» de l'aiguillage voulu : les aiguilles changent de position.
- En usine l'accès direct a été programmé par les appareils de voie des adresses 1 à 10 par les touches de fonction «1» à «0» (la touche «0» = adresse «10»). Vous pouvez naturellement toujours modifier cette programmation à votre gré.

## 2.6 Programmation rapide de locomotives et décodeurs

La programmation des données les plus importantes du régime »exploitation« de chaque décodeur «»traction» – les variables →CV – est directement accessible en pressant simultanément la touche «MENU» et une des touches de fonction «1» à «0».

CV	Fonction	Touches
1	Adresse de la locomotive <b>A noter</b> : Sa modification agit directement sur le décodeur mais non sur la bibliothèque. L'adresse dans la bibliothèque doit toujours être identique à celle du décodeur.	 + 
2	Vitesse minimale de marche stable;	 + 
3	Courbe d'accélération;	 + 
4	Courbe de décélération;	 + 
5	Vitesse maximale;	 + 
8	Reset/Réinitialisation de toutes les données de décodeur aux valeurs réglées à l'usine (il faut absolument tenir compte du mode d'emploi du décodeur).	 + 

Vous pouvez exécuter la programmation rapide aussi bien en «mode bibliothèque», qu'en «mode adresse locomotive». Toutes les modifications apportées aux variables CV 1–5 interviennent seulement dans le régime numérique de la locomotive. En principe l'entrée des valeurs entre 1 et 255 est possible (il faut absolument tenir compte de l'adresse locomotive jusqu'à 9.999, chapitre 3 «Les menus» concer-

nant les adresses au-dessus de 100 !). Comme chaque décodeur et chaque variable CV nécessitent des valeurs spécifiques, comparez absolument avec le mode d'emploi du décodeur correspondant.

**Exemple :** C'est ainsi que vous programmez l'adresse d'une machine (soit la CV1) à la valeur 4 :

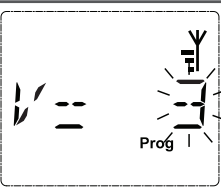
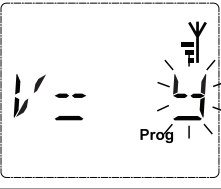
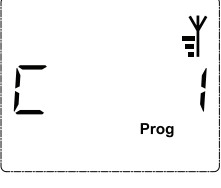
Touches à actionner	L'écran affiche	Remarque
MENU + 1		Pressez la touche «MENU» et, en même temps, la touche des fonctions «1» Tout d'abord l'écran affiche la variable CV sélectionnée (indiqué comme «C 1») et affiche ensuite la valeur lue (en mode «POM» (chapitre 3 «Les menus») aucune valeur n'est affichée).
4 ghi		La valeur de la variable CV affichée est simplement écrasée en actionnant une «touche fonctions». Le curseur clignote.
*OK		Confirmez avec «*OK». Après le dernier affichage d'écran «C 1», la WLANmaus retourne en régime exploitation. <b>A noter :</b> Si vous avez modifié la variable CV1 d'une locomotive, contrôlez si l'indication de l'adresse locomotive concorde encore dans la bibliothèque locomotive.

Les valeurs des autres variables CV2 à CV5 se modifient exactement de la même façon ! Donc, à ces fins, il suffit de presser simultanément la touche «MENU» et la touche des fonctions dont le chiffre correspond exactement au numéro de la variable CV à modifier. Puis vous procédez comme décrit ci-dessus.

Si vous mettez dans la variable CV8 la valeur «8» (il ne faut pas entrer une autre valeur), toutes les variables CV du décodeur sont réinitialisées aux valeurs de l'usine. Toutefois vous devez absolument tenir compte du mode d'emploi joint au décodeur, car cette procédure n'est pas supportée par tous les décodeurs.

En cas de problèmes lors de la programmation, vous pouvez consulter dans le chapitre 3 «Les menus» ou la rubrique «Astuces, renseignements et petits dépannages rapides» au chapitre 5, qui vous apporteront une aide précieuse.

## 2.7 Court-circuit et surcharge

S'il se produit un court-circuit ou une surcharge au niveau de l'installation, le système numérique ROCO l'affiche deux fois. Sur l'écran d'affichage de la WLANmaus deux symboles clignotent : un éclair et le signe STOP. Sur la Z21, la DEL rouge clignote. En même temps, l'alimentation en courant de l'installation est déconnectée.

S'il s'agit d'un court-circuit, par ex. à cause d'un wagon ou d'un train qui a déraillé, éliminez la panne.

En appuyant sur la touche «STOP» de la WLANmaus ou sur la touche blanche de la Z21, l'installation est reconnectée avec un délai d'une seconde.

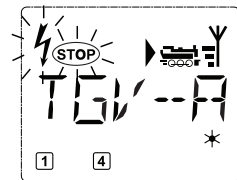



Si l'erreur ne vient pas d'un court-circuit, la cause peut être une surcharge de l'installation due au fait par ex. que plusieurs locomotives fonctionnent en même temps. Si cela se produit fréquemment, l'alimentation en courant de votre installation ne suffit pas. Câblez un (autre) amplificateur complémentaire. Vous ne devez en aucun cas utiliser un transformateur normal directement à l'alimentation en courant, la WLANmaus et la Z21 peuvent être détruites.

## Chapitre 3 ■ Les menus

### Les menus de la WLANmaus et leurs fonctions

La WLANmaus dispose de trois menus principaux vous permettant une programmation complexe et une modification facile des réglages de base de la WLANmaus. Vous avez accès à ce niveau de menus par deux combinaisons de touches :

- soit en pressant pendant env. 5 secondes uniquement la touche «MENU» (durée adaptable dans le menu «REGLAGES»). Accès facile lors du maniement de la WLANmaus d'une seule main,
- soit en pressant simultanément les touches «↑» et «MENU».

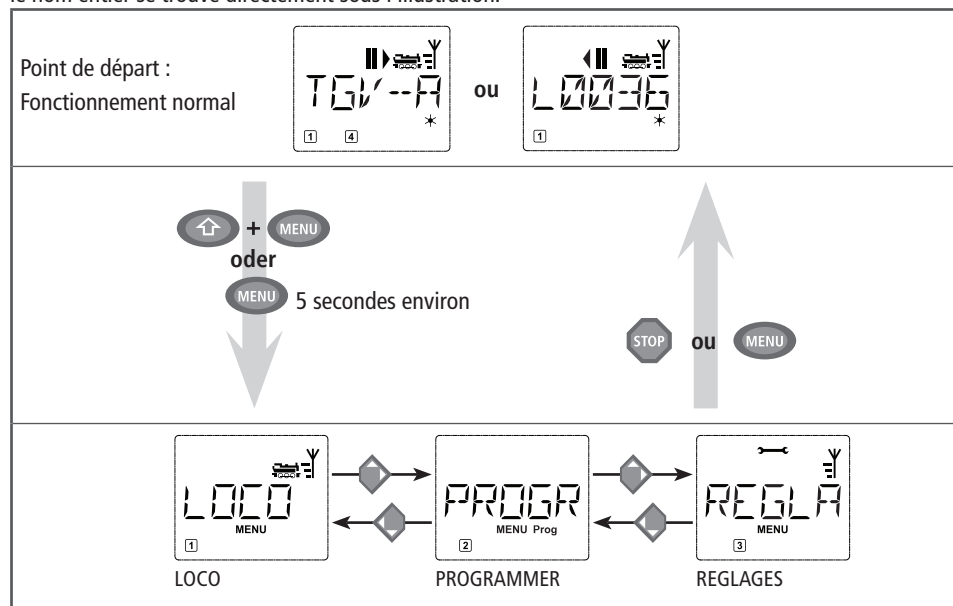

Vous arrivez toujours dans le dernier menu utilisé. Si vous utilisez WLANmaus pour la première fois, c'est le menu «LOCOMOTIVE». Un programme d'affichage défilant intégré dans la WLANmaus vous présente tous les noms de menu, qui ont plus de 5 lettres, comme texte défilant.

Dans les illustrations de l'écran d'affichage de ce mode d'emploi, le nom du menu est indiqué en abrégé, le nom entier se trouve directement sous l'illustration.



Par une des touches «flèches» vous parcourez les possibilités du menu principal activé. En pressant la touche «\*OK» vous activez ensuite le menu secondaire choisi. Tous les menus principaux et secondaires sont numérotés. Le numéro du menu affiché s'éclaire en bas de l'écran.

En vue d'une identification claire des trois menus principaux, un symbole correspondant s'éclaire également en sus de la mention «MENU». Il reste éclairé lorsque vous activez un de ses menus secondaires :

- Menu n° 1 «LOCO» : symbole «»
- Menu n° 2 «PROGRAMMER» : paraphe «PROG»
- Menu n° 3 «REGLAGES» : symbole «»

**Pour quitter le mode «MENU» vous avez également deux possibilités :**

- Soit vous pressez la touche «STOP». Il sera peut-être nécessaire de la presser plusieurs fois, cela dépend du niveau actuel hiérarchique sur lequel vous vous trouvez à ce moment. Chaque action sur la touche «STOP» vous ramène d'un niveau actuel au niveau supérieur.
- Soit vous pressez la touche «MENU» (peu importe si avec ou sans la touche «⇧»), vous retournez directement aux modes «adresses machines» ou «aiguillages» quelque soit le niveau hiérarchique actuel.

**Grundsätzliche Hinweise zur Bedienung der Menü-Funktionen und zur Programmierung:**

- Si vous restez sur le même niveau de menus (dans l'illustration dans les pages suivantes les niveaux sont toujours présentés en verticale), vous sélectionnez les menus souhaités par l'une des deux «touches flèche».
- En pressant la touche «\*OK», vous activez toujours une option de menu (dans cette illustration les menus sont toujours présentés sur le côté) et vous pouvez passer aux enregistrements ou modifications de données introduire des données.
- Si l'écran vous affiche un des trois menus principaux, vous pouvez activer également l'option souhaitée tout simplement en pressant le numéro correspondant par les «touches fonctions».
- En pressant la touche «STOP», vous retournez toujours au menu supérieur dans la hiérarchie.



**Pour vous rassurer :** une protection contre l'activation involontaire d'une fonction ou contre l'enregistrement involontaire d'une donnée fait qu'une telle activation ou enregistrement n'a pas lieu, lorsque vous pressez la touche «STOP».

Il est impossible de commander une locomotive, pendant que la WLANmaus se trouve en mode menu.

Il faut toujours lire et/ou programmer une seule locomotive.

Une vue d'ensemble de tous les menus se trouve aux deux pages suivantes.

## Le menu 1: LOCO

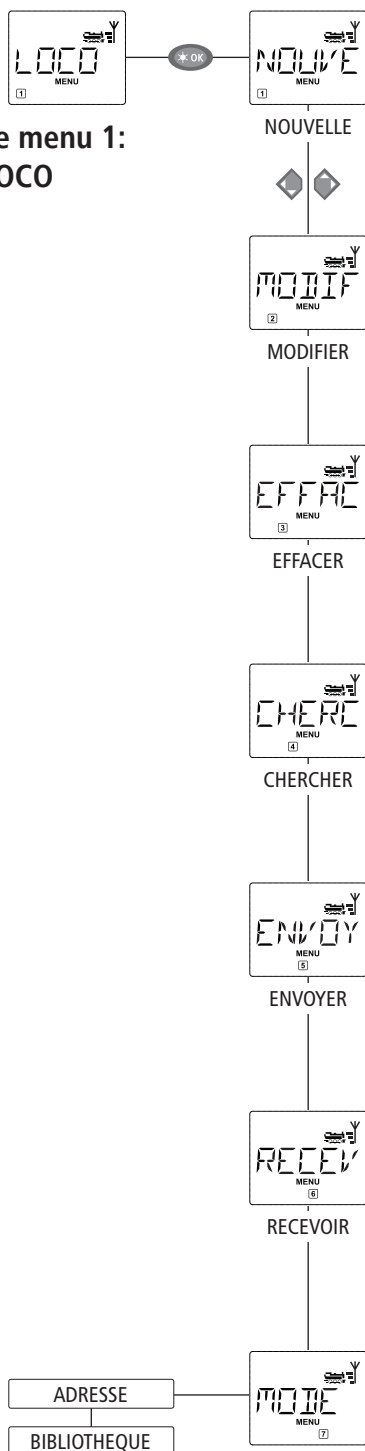

## Le menu 2: PROGRAMMER

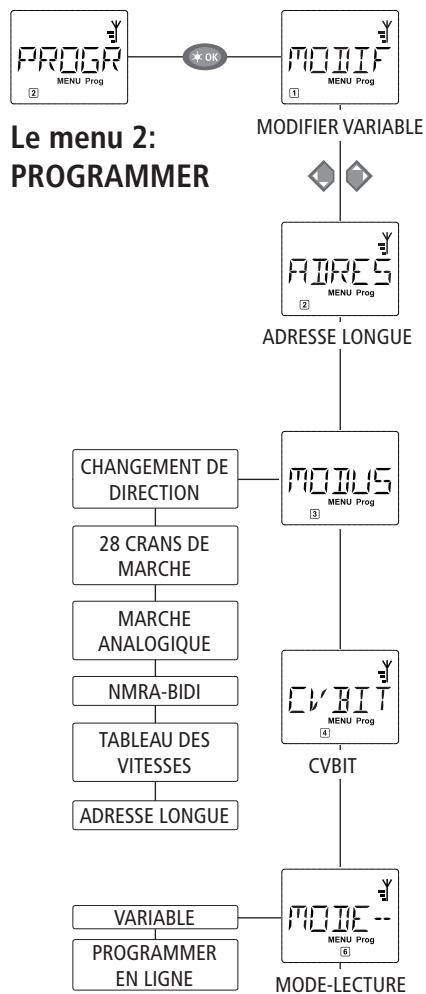

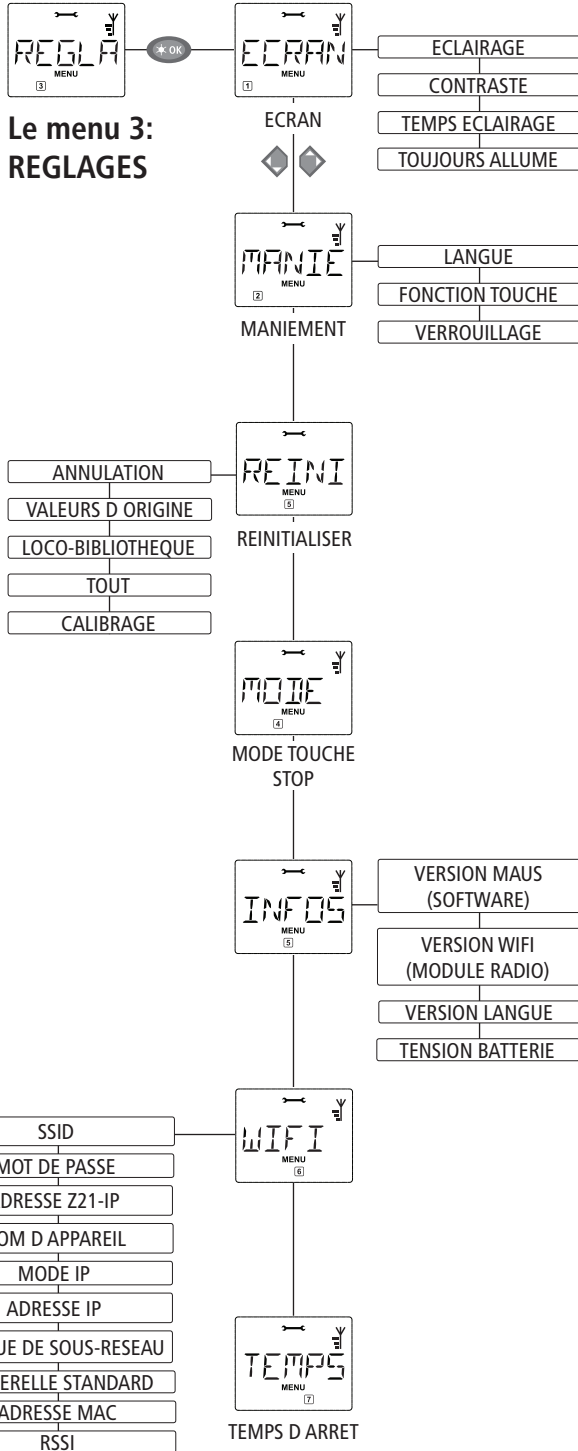

## 1. Le menu «LOCO»



Le menu «LOCO» vous permet de faire gérer par votre WLAN**maus** toutes les données indispensables pour la bibliothèque »matériel moteur« et pour l'identification d'un engin moteur. Ce menu vous permet également de préenclencher la WLAN**maus** aux modes »bibliothèque« ou «adresses machines».

### 1.1 «NOUVELLE»



Cette option de menu vous permet d'intégrer une nouvelle locomotive à la bibliothèque. La marche à suivre est décrite et présentée en détail à partir de la page 77.

### 1.2 «MODIFIER»



Ce menu secondaire vous permet de modifier les données d'une machine déjà enregistrée dans la bibliothèque.

Si, par exemple, il ne faut que modifier l'adresse de la machine sans toucher à son nom et à son régime de crans de marche, vous passez ces données en pressant la touche «**\*OK**» sans les avoir modifiées.

La première vue affichée vous présente la machine dernièrement commandée au régime »exploitation«. Par les touches «flèches» vous parcourez la liste et choisissez la machine dont les données sont à modifier.

- Confirmer votre choix en pressant la touche «**\*OK**».
- Confirmer ensuite en pressant la touche «**\*OK**».  
La modification de l'adresse de la machine se fait comme décrit en haut.
- Confirmer ensuite en pressant la touche «**\*OK**».  
La modification du régime des crans de marche se fait par les touches »flèches«.
- Confirmer en pressant la touche «**\*OK**». WLAN**maus** retourne au menu «MODIFIER».



La modification d'une adresse »traction« dans la bibliothèque n'a aucune influence sur l'adresse mémorisée par le décodeur de la machine. Cette dernière n'est à modifier que par la variable «CV1». Tenez compte du chapitre 2.6 «Programmation rapide» à partir de la page 83 ou dans le menu «PROGRAMMER» de l'option 2.1 «MODIFIER CV» à la page 91.

### 1.3 «EFFACER»



Ce menu secondaire vous permet de supprimer une machine de la bibliothèque.

La première vue affichée vous présente la machine dernièrement commandée au régime »exploitation«. Par les touches «flèches» vous parcourez la liste et choisissez la machine dont les données sont à modifier.

- Confirmer votre choix en pressant la touche «**\*OK**».
- La deuxième vue vous présente l'affichage défilant «EFFACER?».
- Confirmez la suppression à nouveau en pressant la touche «**\*OK**». Vous retournez au niveau de niveau de départ «EFFACER», reconnaissable au ③ en bas de l'écran d'affichage.

La machine est maintenant supprimée de la bibliothèque et arrêtée sur le réseau si elle s'y trouvait et y circulait (donc : arrêt d'urgence sélectif). Autant que la machine n'est pas réenregistrée dans la bibliothèque, sa commande n'est désormais possible qu'en mode «adresses machines».



## 1.4 «CHERCHER»

Il est possible que ce menu secondaire devienne pour vous, à la longue, une des fonctions les plus importantes de la WLANmaus. Ce menu secondaire vous permet de retrouver une machine dans la bibliothèque en ne connaissant que l'adresse.

Composez tout simplement l'adresse de la machine par les touches des fonctions «1» à «0» et votre WLANmaus vous trouve immédiatement la machine correspondante dans la bibliothèque.

- En pressant la touche «★OK» vous confirmez les résultats de la recherche. La WLANmaus vous affiche la machine attribuée à cette adresse et retourne au régime «exploitation».

Si la WLANmaus ne trouve pas de machine attribuée à cette adresse, son écran affiche la mention «ADRESSE LOCO NON ATTRIBUEE». Par les touches «STOP» ou «★OK» vous retournez alors au menu «CHERCHER».



## 1.5 «ENVOYER»

+



## 1.6 «RECEVOIR»

Ces deux menus secondaires sont nécessaires pour transférer la bibliothèque «matériel moteur» d'une WLANmaus à une ou plusieurs autres. A ces fins, vous choisissez le menu secondaire «ENVOYER» sur la WLANmaus émettrice et «RECEVOIR» sur la ou les WLANmaus réceptrice[s]. Les souris destinataire doivent être activées en premier.

En pressant ensuite la touche «★OK» de la WLANmaus émettrice vous démarrez le transfert d'une copie de la bibliothèque. Une fois le transfert terminé, la ou les WLANmaus réceptrice[s] se trouve[nt] en mode «bibliothèque» alors que la WLANmaus émettrice retourne au départ du menu secondaire «ENVOYER».



## 1.7 «MODE»

Vous pouvez commander une machine soit en mode «bibliothèque» (mode préprogrammé en usine), soit en mode «adresses machines». Le menu «MODE» vous permet de choisir le mode que votre WLANmaus doit utiliser de préférence.

Vous choisissez le mode désiré par les touches «flèches». Les modes apparaissent à l'écran par affichage défilant.

- Confirmer par la touche «★OK». La WLANmaus retourne au départ du menu secondaire «MODE».

## 2. Le menu «PROGRAMMER»



Toutes les valeurs modifiables d'un décodeur au format DCC/NMRA sont stockées dans des mémoires dites «Variables de configuration» (les →CV). Le menu «PROGRAMMER» vous permet d'adapter ces valeurs à vos besoins. Tenez également compte des explications sur le thème →«Bits et Bytes (octets)» dans le «Glossaire» de ce manuel.



Les décodeurs déjà installés dans des locomotives ROCO par l'usine sont habituellement livrés avec des réglages adaptés aux caractéristiques individuelles des machines. Par conséquent, contrôlez avant toute programmation, si elle est vraiment nécessaire. Tenez compte du mode d'emploi de votre décodeur ou de votre locomotive.

L'affichage de l'écran «C» pendant la sélection/programmation signifie variable «CV». Comme la WLANmaus peut traiter également une adresse CV à 4 chiffres, le «V» devrait être annulé dans l'affichage. En mode «POM» (voir option 2.5), il est impossible de lire les données du décodeur. Par conséquent, il s'affiche sur l'écran «PAS DE CONFIRMATION», ou bien aucune valeur n'est affichée.

Si le procédé de lecture dure trop longtemps, vous pouvez l'interrompre à tout moment en pressant la touche «STOP» ou «\*OK». Si le texte «ANNULLATION PAR UTILISATEUR» s'affiche à l'écran, vous avez deux possibilités :

- en pressant la touche «STOP», l'ensemble du procédé est interrompu, vous revenez au niveau de départ.
- En pressant la touche «\*OK», le procédé de lecture est interrompu, vous pouvez directement entrer une valeur.



### 2.1 «MODIFIER VARIABLE»

Ici vous pouvez lire les variables CV (tenez également compte de l'option 2.5) et les modifier. Toutes les variables CV-DCC entre 1 et 1024 peuvent être programmées.

La première image de l'écran affiche un «C» et un curseur clignotant. A l'aide des «touches fonctions» vous pouvez entrer le numéro des variables CV souhaitées (1–1024).

- Confirmez avec la touche «\*OK».

La valeur affichée est la véritable valeur actuelle de la variable CV. Si vous voulez seulement lire une variable, quittez l'option en appuyant sur «STOP». Si aucune valeur n'est affichée, la WLANmaus est réglée en mode «POM» (voir option 2.5) et la locomotive est sur la voie de programmation.

- Entrez la nouvelle valeur CV souhaitée (0–255, CV1 1–99, adresses longues 100–9999 voir option 2.2) et confirmez avec la touche «\*OK». L'écran d'affichage passe brièvement à «C...» avec le chiffre du CV correspondant, avant que vous ne retourniez au niveau de départ «MODIFIER VARIABLE».



### 2.2 «ADRESSE LONGUE»

La variable CV1 n'accepte que les adresses 1 à 99. Toutes les adresses «traction» à partir de 100 sont à programmer par ce menu secondaire. Mais pour ce faire il faut préalablement activer la fonction «adresses longues» par la variable «CV 29» du décodeur (Tenez compte du mode d'emploi du décodeur et de l'option 2.3 !).

En activant cette option, il s'affiche brièvement «CV17/18». Ensuite, l'écran affiche pour quelques instants soit la possibilité d'entrer des données avec un curseur clignotant et la lettre «L» placée avant soit l'adresse longue enregistrée en dernier, également précédée de la lettre «L». A l'aide des «touches fonctions» vous pouvez entrer l'adresse souhaitée.

- Confirmez avec la touche «\*OK». L'écran affiche brièvement «CV17/18», avant que vous ne retourniez au niveau de départ «ADRESSE LONGUE».



### 2.3 «CV29»

La variable CV29 est une des plus complexes variables CV, dans laquelle sont enregistrées les informations de base pour le décodeur, qui ont à nouveau un effet sur le régime exploitation de la locomotive. Ici vous pouvez connecter ou déconnecter de nombreuses fonctions, qui sont mémorisées dans les bits de la variable CV.

Nous recommandons ces possibilités de réglage seulement aux utilisateurs, qui connaissent bien les nombreuses possibilités d'un décodeur. Avant la programmation, vérifiez que le décodeur accepte le principe de programmation bit à bit. Le mode d'emploi joint au décodeur vous informe de la manière de fonctionner et des possibilités de réglage de CV29.

Pour faciliter la programmation, ROCO a attribué directement des désignations associées à chaque possibilité de réglage.

- la première vue de l'écran affiche «C 29» et passe ensuite immédiatement à la première possibilité de réglage «CHANGEMENT DE DIRECTION» (Bit 0). Si vous voulez activer ce bit, pressez la touche «Locomotive/aiguillages». Si le bit est activé, il s'affiche l'étoile «★» sur l'écran.
- à l'aide des «touches flèche» sélectionnez les possibilités suivantes :
  - «28 CRANS DE MARCHE» (Bit 1),
  - «MARCHE ANALOG» (Bit 2),
  - «NMRA-BIDI» (Bit 3),
  - «TABLEAU DE VITESSES» (Bit 4),
  - «ADRESSE LONGUE» (Bit 5).
- Lorsque tous les bits correspondent à vos souhaits, confirmez avec la touche «★OK». «C 29» s'affiche brièvement, puis vous retournez au niveau de départ «CV29».



### 2.4 «CVBIT»

Cette option de menu est conçue pour les variables CV, qui ont des possibilités de réglage pour chaque bits, comme par ex. CV49. Le mode d'emploi joint au décodeur vous informe du fonctionnement et des possibilités de réglage de cette variable CV.

- La première vue de l'écran affiche un «C» et un curseur clignotant. A l'aide des «touches fonctions» vous pouvez entrer le numéro des variables CV souhaitées.
- Confirmez avec la touche «★OK».

Maintenant le premier bit réglable „BIT 0” est affiché. Si vous voulez activer ce bit, pressez la touche «Locomotive/aiguillages». Si le bit est activé, il s'affiche l'étoile «★» sur l'écran.

- à l'aide des «touches flèche» sélectionnez les prochains bits.
- Lorsque vous avez terminé tous les bits, confirmez avec la touche «★OK». Vous revenez au niveau de départ «CVBIT».



### 2.5 «MODE»

La WLANmaus est réglée sur le „mode de programmation CV” par l'usine. Si vous souhaitez programmer les locomotives, sans devoir utiliser une voie de programmation séparée, permutez la WLANmaus sur le mode «POM» («Programming on the Main» = Programmation sur la voie principale). Ainsi vous pouvez programmer directement sur l'installation une locomotive, et contrairement à une multiMAUS normale on peut maintenant également programmer sur la WLANmaus la variable CV1 = adresse de locomotive. Dans ce cas, vous devez sélectionner la locomotive correspondante dans le mode adresse locomotive.

A l'aide d'une des deux «touches flèche» sélectionnez le mode de programmation souhaité.

- Confirmez avec la touche «★OK». Vous revenez au niveau de départ «MODE».



### 3. Le menu «REGLAGES»



Ce menu principal de la WLANmaus englobe plus de menus secondaires que les deux autres menus principaux et gère toutes les données pratiques, avantageuses et parfois même indispensables pour un maniement aisé de la WLANmaus. Comme dans les cas précédents, permettez-nous de rappeler que les valeurs de la WLANmaus ont été programmées en usine en vue d'une exploitation optimale. C'est pourquoi vous n'avez besoin de ce menu principal que rarement ou même jamais.



#### «ECRAN»

Vous trouvez dans ce menu secondaire toutes les possibilités de réglage concernant l'écran-même.

3.1.1 Le menu secondaire de deuxième niveau («ECLAIRAGE») règle l'intensité de l'éclairage translucide de l'écran – option particulièrement avantageuse dans des pièces faiblement éclairées. Par les touches «flèches» sélectionner la valeur souhaitée de l'intensité.

**Plage des valeurs:** 0 (= éteint) à 15, **Valeur d'usine:** 8

- Confirmer la valeur choisie par la touche «★OK». La WLANmaus retourne au départ du menu secondaire «ECRAN».

3.1.2 Par l'autre menu secondaire de deuxième niveau («CONTRASTE») vous pouvez régler à votre gré le contraste de l'écran. Comme pour l'intensité de l'éclairage, sélectionner la valeur de contraste souhaitée par les touches «flèches»

**Plage des valeurs:** 0 (= très, très faible) à 15 (très sombre), **Valeur d'usine:** 12

- Confirmer la valeur choisie par la touche «Feux/OK». La WLANmaus retourne au départ du menu secondaire «CONTRASTE».

3.1.3 Le «TEMPS ECLAIRAGE» indique la durée d'éclairage de l'écran d'affichage. Pour des raisons d'économie de courant, l'éclairage est déconnecté après 20 secondes dans le réglage usine. La valeur est sélectionnée ici aussi par les touches «flèche».

**Plage des valeurs:** 0 (éclairage constamment arrêté) à 255 secondes – lumière permanente (TOUJOURS ALLUME)

**Valeur d'usine:** 20 secondes

- Confirmez l'entrée avec la touche «★OK». Vous revenez au niveau de départ «TEMPS ECLAIRAGE».



#### 3.2 «MANIEMENT»

Ce menu vous permet un réglage individuel du maniement de votre WLANmaus à votre gré.

3.2.1 Par le menu secondaire «LANGUE» on peut activer une autre langue.

Sélectionner la langue souhaitée par les touches «flèches». Si votre langue préférée n'est pas mémorisée, consulter le site [www.roco.cc](http://www.roco.cc) (actuellement ce site n'existe qu'en langues allemande et anglaise) pour y trouver une possibilité éventuelle de mise à jour.

- Confirmer par la touche «★OK». La WLANmaus retourne au départ du menu secondaire «LANGUE».

3.2.2 Le menu «DELAI TOUCHE MENU» permet de régler la durée pendant laquelle il faut presser la touche «MENU» pour passer du régime »exploitation« au mode »MENU« de la WLANmaus. Vous pouvez régler cette durée (en secondes) par les touches «flèches».

**Plage des valeurs:** OFF, 1 à 10, **Valeur d'usine:** 5

Si vous choisissez la valeur »OFF«, l'accès au mode »MENU« de la WLANmaus n'est possible qu'en pressant simultanément les touches «↑» et «MENU».

- Confirmer la valeur choisie par la touche «\*OK». La WLANmaus retourne au départ du menu secondaire «DELAI TOUCHE MENU».
- 3.2.3 Le menu «FONCTION TOUCHE» détermine le caractère des fonctions «F1» à «F28» des machines (le sifflet d'une locomotive sonorisée, par exemple, ou la commande d'un attelage à télécommande). Si vous pressez les touches de fonction correspondantes pendant moins d'une seconde, la fonction est activée et reste activée. Pour la désactiver il faut actionner la même touche encore une fois. Si vous pressez les touches de fonction pendant plus d'une seconde, la fonction est activée tant que vous maintenez la touche pressée.
- Le mode effectivement souhaité est à sélectionner par les touches «flèches».

#### État programmé en usine : INTERRUPTEUR

- Après avoir fait votre choix confirmer par la touche «\*OK». La WLANmaus retourne au départ du menu secondaire «FONCTION TOUCHE».
- 3.2.4 La WLANmaus dispose d'un système «protection parentale» à plusieurs niveaux permettant de protéger certains menus et programmations. Par les touches «flèches» vous pouvez choisir le niveau désiré.

Pour verrouiller un niveau, il faut composer un mot de passe (uniquement à 4 chiffres, pas de caractères). Pour chaque niveau vous pouvez définir un mot de passe individuel, mais vous avez également la possibilité d'utiliser un seul mot de passe pour les trois niveaux. Ensuite, dès que vous voulez activer un menu, un mode ou une fonction faisant partie du niveau protégé, la WLANmaus vous demande le mot de passe correspondant.

#### Mot de passe programmé en usine : INACTIF

- «TOUCHE MENU» : Les trois menus principaux sont inaccessible sans mot de passe.
- «PROGRAMMATION» : De plus, aussi le mode de »Programmation rapide« est inaccessible sans mot de passe.
- «BIBLIOTHÈQUE PROGRAMMATION» : En sus des deux niveaux précédents, l'accès à la programmation de la bibliothèque «matériel moteur» est également inaccessible sans mot de passe.
- Chaque composition de code est à confirmer par la touche «\*OK».



### 3.3 «REINITIALISER»

La WLANmaus ayant été étudiée comme base d'une commande numérique particulièrement conviviale, vous pouvez la réinitialiser totalement avec les données programmées en usine mais aussi section par section.

- 3.3.1 La fonction «NON» représente, en quelque sorte, la sortie de secours du menu «REINITIALISER».
- 3.3.2 La fonction «VALEURS D ORIGINE» remet en état d'origine toutes les valeurs accessibles par le menu «REGLAGES». Toutes les données programmées par vos soins dans la bibliothèque «matériel moteur» sont conservées. S'il y a eu un calibrage de la WLANmaus (voir 3.3.7. en bas) un nouveau calibrage devient éventuellement nécessaire après la réinitialisation de la WLANmaus par cette fonction.
- 3.3.3 La fonction «LOCO-BIBLIOTHÈQUE» : Si vous voulez uniquement effacer la bibliothèque «matériel moteur» en totalité, choisissez cette fonction.
- 3.3.4 Par la fonction «TOUT» vous remettez votre WLANmaus entièrement dans son état d'origine. Pour les points mentionnés ci-dessus, vous devez seulement presser la touche «\*OK». Vous revenez ensuite automatiquement à l'option de menu «REINITIALISER».
- 3.3.5 «CALIBRAGE». Normalement vous n'avez pas besoin de ce menu secondaire assez complexe car le calibrage nécessaire de la WLANmaus est fait en usine une fois pour toutes. Cependant,

si la WLANmaus a subi des variations extrêmes de température il peut arriver qu'il faille recalibrer le bouton régulateur de vitesse, surtout lorsque le bouton est en position neutre et que la machine roule encore. Dans ce cas procédez comme suit :

- La première vue affichée à l'écran comprend la mention «DEMARRAGE?». Confirmer par la touche «\*OK». Apparaît alors la mention «A GAUCHE» à l'écran.
- Tourner le bouton régulateur à gauche jusqu'à sa butée. Confirmer ensuite la position du bouton par la touche «\*OK». Apparaît alors la mention «POSITION NEUTRE» à l'écran.
- Tourner le bouton régulateur à sa position centrale (position neutre »0«), puis confirmer la position par la touche «\*OK». Apparaît alors la mention «A DROITE» à l'écran.
- Tourner le bouton régulateur à droite jusqu'à sa butée. Confirmer ensuite la position du bouton par la touche «\*OK». La WLANmaus retourne au départ du menu «CALIBRAGE».



Pressez simultanément les touches « $\uparrow$ » et «MENU» et brièvement la touche «\*OK». Il s'affiche le texte «TOUT REINITIALISER ?». Confirmez avec la touche «\*OK», la WLANmaus est réinitialisée et redémarre. Veuillez noter que cette opération entraîne la suppression totale de la bibliothèque locomotive.

## 3.4



## «MODE TOUCH STOP»

En cas d'urgence, l'action sur la touche «STOP» en régime »exploitation« déclenche un arrêt immédiat de toute circulation sur le réseau.

Ici vous réglez, si lors de l'actionnement de la touche stop toute l'installation est coupée de l'alimentation en courant («RESEAU HORS TENSION»), ou si uniquement les locomotives sont immédiatement arrêtées («ARRET D'URGENCE»). Vous effectuez la sélection par les «touches flèche», et cela est confirmé par «\*OK».

## Valeurs d'usine : TENSION ARRET

Indépendamment des deux possibilités de réglage, vous pouvez toujours déclencher un „arrêt d'urgence sélectif“, qui concerne seulement la locomotive sélectionnée. Tenez compte de la page 81.



Veuillez noter que : dans le cas d'une interruption radio, vous ne pouvez plus déclencher de STOP par la touche STOP de la WLANmaus. Cela est seulement plus possible par la touche STOP de votre Z21.

## 3.5



## „INFOS“

Une rubrique de menu, qui vous informe complètement sur le logiciel et la tension de pile de votre WLANmaus.

„VERSION MAUS“ : version du logiciel de votre WLANmaus

„VERSION WIFI“ : version du logiciel du module de radio

„VERSION LANGUE“ : version des langues

„TENSION BATTERIE“ : affiche la tension de pile actuellement mesurée en Volt (V).

Exemple d'affichage : „4,12V“

## 3.6



## „WIFI“

## 3.6.1 „SSID“

Sélection ou entrée du SSID du routeur, avec lequel la WLANmaus doit se raccorder.

- „CHERCHER” : affiche jusqu’à 8 des plus puissants réseaux dans l’environnement de la WLANmaus. La sélection du réseau souhaité s’effectue par la touche «**\*OK**».
- „ENTRER” : Si le réseau souhaité n’est pas affiché pour „CHERCHER”, vous pouvez entrer ici le réseau manuellement. En outre, le SSID actuellement utilisé s’affiche (voir les explications concernant la saisie de caractères page 72).
- 3.6.2 „MOT DE PASSE”  
Ici le mot de passe peut être entré. Respecter bien l’écriture en majuscule/minuscule, les caractères spéciaux et les espaces ! Après avoir confirmé avec la touche «**\*OK**», le mot de passe entré est enregistré dans la WLANmaus. Le mot de passe n’est plus affiché dans le menu (voir les explications concernant la saisie de caractères page 72).
- 3.6.3 „ADRESSE Z21-IP”  
Ici l’adresse IP de la Z21 peut être entrée, ce qui veut dire „Où la souris envoie-t-elle ses ordres ?”. Le pré-réglage de la WLANmaus correspond au pré-réglage de votre Z21 : „192.168.0.111”. Seulement dans le cas où vous avez modifié manuellement l’IP de votre Z21, vous devez également adapter l’IP Z21 dans la WLANmaus. En cliquant sur les quatre chiffres IP avec la touche «**\*OK**», modification des valeurs avec les touches flèches ou par les touches numériques, interruption avec la touche STOP possible.
- 3.6.4 „NOM D APPAREIL”  
Ici vous pouvez attribuer un nom de réseau à votre WLANmaus. Pour éviter toute équivalence de nom dans le réseau, celui-ci est automatiquement complété des six derniers chiffres de l’adresse MAC de la WLANmaus. Exemple : „WLANmaus\_A1B2C3” (hexadécimal).
- 3.6.5 „MODE IP”  
Possibilités de sélection : „DYNAMIQUE (pré-réglé) ou „STATIQUE.  
Sélection : par les touches flèches, confirmation par la touche «**\*OK**», interruption par la touche STOP.
- „DYNAMIQUE” : les informations de réseau (ADRESSE IP, MASQUE DE SOUS-RESEAU et PASSERELLE STD) sont automatiquement extraites du routeur WLAN. L’affichage des informations extraites est possible dans les menus 3.6.6-3.6.8.
- „STATIQUE” : les informations de réseau (ADRESSE IP, MASQUE DE SOUS-RESEAU et PASSERELLE STD) doivent être entrées manuellement. ATTENTION : connaissances approfondies de réseau nécessaires ! La saisie s’effectue dans les menus 3.6.6-3.6.8.
- 3.6.6 „ADRESSE IP”  
Affichage (si MODE IP = DYNAMIQUE) resp. saisie (si MODE IP = STATIQUE) de l’adresse IP. En cliquant sur les quatre chiffres IP avec la touche «**\*OK**», modification des valeurs avec les touches flèches ou par les touches numériques, interruption avec la touche STOP possible.
- 3.6.7 „MASQUE DE SOUS-RESEAU”  
Affichage (si MODE IP = DYNAMIQUE) resp. saisie (si MODE IP = STATIQUE) du masque de sous-réseau. En cliquant sur les quatre chiffres avec la touche «**\*OK**», modification des valeurs avec les touches flèches ou par les touches numériques, interruption avec la touche STOP possible.
- 3.6.8 „PASSERELLE STANDARD”  
Affichage (si MODE IP = DYNAMIQUE) resp. saisie (si MODE IP = STATIQUE) de la passerelle standard. En cliquant sur les quatre chiffres IP avec la touche «**\*OK**», modification des valeurs avec les touches flèches ou par les touches numériques, interruption avec la touche STOP possible.

## 3.6.9 „ADRESSE MAC“

Affichage d'info : vous indique l'adresse MAC de votre WLANmaus. Double-clic sur l'affichage avec la touche «★OK».

## 3.6.10 „RSSI“

Affichage d'info : vous indique la puissance du signal WLAN en dBm (décibel milliwatt).

### 3.7 „TEMPS D'ARRET“

Pour économiser l'énergie des batteries de la WLANmaus, elle se déconnecte lorsqu'elle n'est pas utilisée après une période déterminée.

**Plage des valeurs :** 1–255 minutes, **Plage des valeurs :** 10 (minutes)

- Sélectionnez à l'aide des « touches flèche » et confirmez l'entrée avec la touche «★OK». Vous revenez à «TEMPS D'ARRET».

## Chapitre 4 ■ Annexe

### 4.1 Mise à jour de la WLANmaus

Par l'outil PC "Maintenance Z21" et votre routeur, vous pouvez mettre à jour votre WLANmaus. Vous pouvez télécharger l'outil PC sur notre page d'accueil du site [www.z21.eu](http://www.z21.eu)

### 4.2 Glossaire

#### → «Bits» et «Bytes (Octets)»

Les concepts apparaissant également pour les trains miniatures à commande numérique, «bits» et «bytes» remontent au début de l'informatique. Aujourd'hui, les chiffres que nous connaissons, les nombres décimaux, n'ont plus leur place. Un nouveau système de numération, le système binaire, a donc vu le jour. Ce système n'a que deux chiffres : le «0» et le «1». En pratique, ces deux chiffres désignent également des états de connexion. Le «1» signifie «connecté» ou «activé», le «0» «déconnecté» ou «pas activé». «0» et «1» forment un «bit», 8 bits forment un «octet». Les bits contenus dans un octet et sont comptés de 0 (Bit0) à 7 (Bit7). Chaque position de bit est attribuée à une valeur significative déterminée :

Bit	7	6	5	4	3	2	1	0
Valeur significative	128	64	32	16	8	4	2	1

Si on additionne les valeurs significatives, on obtient une valeur maximum de 255 par «byte» (chaque bit activé, c'est-à-dire «1»), à cet effet nous sommes à nouveau dans le système décimal. La valeur minimum est «0», tous les bits sont mis sur «0».

ROCO a nettement simplifié la programmation des bits dans la WLANmaus. Si le décodeur l'accepte, vous ne devez plus calculer des valeurs déterminées, mais décider dans le menu «PROGRAMMER» en pressant simplement une touche, si un bit est mis ou pas.

Si vous voulez de plus amples renseignements, nous vous recommandons de consulter les nombreux ouvrages publiés à ce sujet.

#### → CVs

Toutes les données modifiables impactant les fonctions du décodeur – et finalement les caractéristiques de la machine – sont stockées dans des variables «CV». C'est une abréviation du terme informatique «Confi-

guration Variable» = variable de configuration. Comme la WLANmaus et la Z21 sont compatibles avec le standard NMRA/DCC, des variables CV de 1 à – 1023 peuvent être lues et écrites.

Les valeurs des «CV» varient fortement et ont une plage de «0» à «255». Il est donc compréhensible qu'il faille de l'expérience pour modifier ces valeurs car des variables «CV» mal programmées peuvent sensiblement gêner les fonctions du décodeur et de la machine.

#### → Décodeur

Pour rendre compréhensible les informations numériques de la WLANmaus et de la Z21 par la technique «conventionnelle» d'une locomotive, il faut un «traducteur» - le décodeur. Il ne remplace aucun composant d'une locomotive à commande analogique «deux rails, courant continu» mais fonctionne comme complément indispensable et doit avoir sa place dans la carrosserie de la machine. Sur des machines analogiques «trois rails, courant alternatif» l'inverseur du sens de marche, de conception électromécanique ou entièrement électronique, est à remplacer par le décodeur – cette fois au format «Motorola» et non au format «DCC/NMRA».

#### → Crans de marche

En commande analogique, le sens de marche et la vitesse d'une machine sont déterminés par un transformateur régulateur qui fournit à la voie une tension variant de 0 Volt à la tension maximale (normalement entre 12 et 16 Volt) et règle ainsi la marche de la machine.

La commande numérique, par contre, est caractérisée par une tension quasi-constante dans la voie et par des informations codées transmises également par la voie. Le décodeur transforme ces informations en tensions variables qu'il fournit au moteur. Ces informations se composent d'une suite de valeurs «0» et «1», la variation de la tension fournie au moteur n'est pas continue mais se fait par degrés. Plus ces degrés sont fins – les crans de marche – plus modulable est le réglage de la machine. Le protocole DCC/NMRA, fonctionnant d'après la WLANmaus et la Z21, connaît en tout 14, 27, 28 ou 128 crans de marche.

Les décodeurs modernes (fabriqués depuis l'an 2000 environ) ont au moins 28 crans de marche. A cet effet, réglez-vous automatiquement sur le nombre de crans de marche réglé dans la commande de train – WLANmaus et Z21 –, de sorte à ne pas avoir besoin de régler le décodeur. Pour savoir si vos décodeurs sont équipés ou non de cette adaptation automatique et quels sont les régimes de crans de marche qu'ils connaissent, veuillez consulter les modes d'emploi des décodeurs.



#### → MAC-Adresse

Avec l'adresse MAC («Media-Access-Control-Adresse») on désigne une adresse Hardware d'un appareil se trouvant dans un système en réseau. Cette adresse permet d'identifier chaque appareil.

#### → Z21 et Booster

Ils assurent l'alimentation du réseau en énergie électrique et transmettent les informations numériques de la WLANmaus aux décodeurs de votre matériel moteur, à vos appareils de voie et à tout autre accessoire à commande numérique.

### 4.3 Astuces, renseignements et petits dépannages rapides

La WLAN <b>maus</b> ne peut pas être connectée.	<ul style="list-style-type: none"> <li>▪ vérifier les batteries et év. les remplacer.</li> </ul>
La WLAN <b>maus</b> est connectée, mais les symboles court-circuit et STOP s'allument.	<ul style="list-style-type: none"> <li>▪ un court-circuit s'est produit dans l'installation (la DEL rouge de la Z21 clignote). Pressez la touche «STOP».</li> <li>▪ L'alimentation en courant de la Z21 est interrompue. Contrôlez le transformateur ou le bloc d'alimentation.</li> </ul>
En modes «bibliothèque» ou «adresses machines» : La machine sélectionnée ne réagit pas	<ul style="list-style-type: none"> <li>▪ L'adresse «traction» mémorisée dans la bibliothèque est identique à celle mémorisée dans le décodeur ?</li> <li>▪ L'arrêt d'urgence général ou l'arrêt d'urgence sélectif déclenchés ?</li> </ul>
Le symbole de radio clignote.	<ul style="list-style-type: none"> <li>▪ Aucune connexion au routeur WLAN disponible.</li> <li>▪ Vérifiez si le routeur WLAN est connecté.</li> <li>▪ Vérifiez les réglages WLAN.</li> </ul>
Les deux symboles de flèche et le symbole de pause clignent, le symbole de radio affiche la connexion	<ul style="list-style-type: none"> <li>▪ Aucune connexion avec la Z21.</li> <li>▪ Vérifiez si la Z21 est connectée.</li> <li>▪ Vérifiez l'adresse IP de Z21. (Voir chapitre 3.6.3)</li> <li>▪ z21start débloquée avec le code de déverrouillage ?</li> </ul>
Lors de la lecture des données de décodeur (menu «PROGRAMMER») le message «PAS DE CONFIRMATION» s'affiche sur l'écran.	<ul style="list-style-type: none"> <li>▪ le décodeur ne peut pas lire.</li> <li>▪ la WLAN<b>maus</b> est réglée sur le mode «POM» (chapitre 3, menu 2.5, page 92).</li> <li>▪ Problèmes de contact de la locomotive sur la voie?</li> </ul>
La programmation a été confirmée, mais le décodeur ne réagit pas par rapport à une valeur modifiée.	<ul style="list-style-type: none"> <li>▪ Le décodeur a besoin d'un «reset» : Coupez et réenclenchez l'alimentation du réseau par la touche «STOP» (arrêt d'urgence). Consultez également le mode d'emploi du décodeur.</li> </ul>
Une réinitialisation de la WLAN <b>maus</b> (voir chapitre 3, menu 3.3, page 94) s'avère impossible.	<ul style="list-style-type: none"> <li>▪ presser simultanément les touches «» et «MENU» et presser brièvement la touche «OK» pour connecter. L'écran d'affichage s'allume brièvement.</li> <li>▪ Par cette opération vous réinitialisez complètement la WLAN<b>maus</b> aux valeurs programmées en usine. Bien réfléchir avant de lancer cette procédure qui efface aussi la bibliothèque «matériel moteur».</li> </ul>
Les aiguilles réagissent à l'inverse de l'affichage «aiguillage» à l'écran.	<ul style="list-style-type: none"> <li>▪ tourner de 180° la fiche du moteur d'aiguilles</li> </ul>





























La mise à jour du firmware a échoué ou a été interrompue : impossible d'établir la connexion entre la souris sans fil et le routeur.

- Appuyez et maintenez appuyer, lorsque la WLANmaus est déconnectée, simultanément sur la touche flèche gauche „6” et la touche „7” et confirmez ensuite avec la touche **★OK**, pour démarrer la restauration du firmware d'origine de la WLANmaus. Après la restauration effectuée avec succès, il s'affiche sur l'écran le texte déroulant „RESCUE FIRMWARE”.
- Déconnectez à nouveau la WLANmaus, appuyez et maintenez appuyer simultanément sur la touche STOP, la touche „7” et la touche „9” et confirmez ensuite avec la touche **★OK** pour connecter, pour démarrer la restauration du firmware d'origine de la WLANmaus. Après la restauration effectuée avec succès, il s'affiche à nouveau sur l'écran le numéro de version de la firme de secours apparaît à l'écran pendant une seconde après le texte initial "WLANMAUS"
- Après la restauration effectuée avec succès, votre WLANmaus fonctionne à nouveau „sous logiciel” dans l'état de livraison et doit pouvoir se connecter avec le routeur.

### 4.3.1 Programmation de la WLANmaus par rapport aux «Lokmaus 2» et «R3»

Les modes d'emploi des composants de la commande numérique ROCO commercialisés avant la WLANmaus (le moteur d'aiguilles réf. 42624 avec décodeur intégré, par exemple) ne décrivent que le mode standard de programmation par les «Lokmaus 2» et «R3». Ci-après un tableau comparatif des procédures de programmation par les «Lokmaus 2» et «R3» par rapport au mode «programmation rapide» de la WLANmaus (voir page 92).

D'autres informations complémentaires concernant la programmation par les «Lokmaus 2» et «R3» se trouvent dans leurs manuels respectifs. Quant à la programmation de la variable «CV 29» voir le mode d'emploi fourni avec le décodeur.

variable «CV»	WLANmaus	«Lokmaus 2 et R3»
1 – adresse	 + 	 + 
2 – vitesse minimale	 + 	 + 
3 – courbe d'accélération	 + 	 + 
4 – courbe de décélération	 + 	 + 
5 – Maximalgeschwindigkeit	 + 	 + 
29 – vitesse maximale	à programmer uniquement au mode «MENU» (voir page 92)	 + 
changement des régimes «crans de marche»	 +  / 	 +  / 











# Z21

Steuern in die Zukunft

Änderungen von Konstruktion und Ausführung vorbehalten!  
We reserve the right to change the construction and design!  
Bitte diese Beschreibung zum späteren Gebrauch aufbewahren!  
Please retain these instructions for further reference!



Alter/Age  
**14+**



Modellisenbahn GmbH · 5101 Bergheim · Austria